



EN	Instruction manual
DE	Bedienungsanleitung
FR	Manuel d'instructions
ES	Manual de instrucciones
PT	Manual de instruções
IT	Manuale di istruzioni
NL	Handleiding
DA	Instruktionsmanual
PL	Instrukcja obsługi
CS	Návod k použití
SK	Návod na použitie
HU	Használati utasítás
RO	Manual de instructiuni
BG	Инструкция за употреба
SL	Navodila
SQ	Udhëzim manual
HR	Upute za uporabu
SR	Упутства за употребу
EL	Εγχειρίδιο οδηγιών
IS	Leiðbeiningar bæklingur
LT	Instrukcijų vadovas
LV	Instrukcijas
ET	Kasutusjuhend
SV	Bruksanvisning
FI	Käyttöopas
NO	Bruksanvisningen
UK	Посібник з експлуатації
RU	Руководство пользователя
TR	Kullanım klavuzu
HI	अनुदेश पुस्तिका
AR	كتيب التعليمات
JA	取扱説明書
KO	사용 설명서
ZH	使用手册





EN	Thank you for purchasing GLOVII products
DE	Vielen Dank für den Kauf GLOVII Produkte
FR	Merci d'avoir acheté des produits GLOVII
ES	Gracias por la compra de productos GLOVII
PT	Obrigado por adquirir produtos GLOVII
IT	Grazie per aver acquistato prodotti GLOVII
NL	Dank u voor de aanschaf van GLOVII producten
DA	Tak for dit køb GLOVII produkter
PL	Dziękujemy za zakup produktów GLOVII
CS	Děkujeme vám za zakoupení výrobků GLOVII
SK	Ďakujeme vám za zakúpenie výrobkov GLOVII
HU	Köszönjük, hogy megvásárolta GLOVII termékek
RO	Vă mulțumim pentru achiziționarea de produse GLOVII
BG	Благодарим ви за закупуването GLOVII продукти
SL	Zahvaljujemo se vam za nakup GLOVII izdelkov
SQ	Faleminderit për blerjen e produkteve GLOVII
HR	Zahvaljujemo vam na kupnji GLOVII proizvoda
SR	Хвала вам што сте купили ГЛОВИИ производа
EL	Σας ευχαριστούμε για την αγορά προϊόντων GLOVII
IS	Takk fyrir að kaupa GLOVII vörur
LT	Dėkojame, kad įsigijote GLOVII produktus
LV	Paldies, ka iegādājāties GLOVII produktiem
ET	Tänname, et ostsite GLOVII tooted
SV	Tack för att du GLOVII produkter
FI	Kiitämme GLOVII tuotteille
NO	Takk for at du GLOVII produkter
UK	Дякуємо Вам за покупку продукції GLOVII
RU	Благодарим Вас за покупку продукции GLOVII
TR	GLOVII ürün satın alma için teşekkür ederiz
HI	GLOVII उत्पादों की खरीद के लिए धन्यवाद
AR	شكرا لكم لشراء المنتجات GLOVII
JA	GLOVII製品をご購入いただき、ありがとうございます
KO	GLOVII 제품을 구입해 주셔서 감사합니다
ZH	感谢您购买GLOVII产品



EN	Safety informations
DE	Sicherheitshinweise
FR	Informations de sécurité
ES	Información de seguridad
PT	Informações de segurança
IT	Norme di sicurezza
NL	Veiligheid informatie
DA	Sikkerhedsforanstaltninger
PL	Informacje o bezpieczeństwie
CS	Bezpečnostní informace
SK	Bezpečnostné informácie
HU	Biztonsági információk
RO	Informațiile de siguranță
BG	Информации за безопасност
SL	Varnostne informacije
SQ	Informata të sigurisë
HR	Sigurnosne informacije
SR	Сигурносни информације
EL	Πληροφορίες Ασφάλειας
IS	Öryggisleiðbeiningar upplýsingar
LT	Saugos informacija
LV	Drošības informācija
ET	Ohutus informatsioon
SV	Säkerhets information
FI	TURVAOHJEET
NO	Sikkerhets informasjon
UK	Дані щодо безпеки
RU	Данные по безопасности
TR	Emniyet bilgiler
HI	सुरक्षा जानकारीयां
AR	المعلومات السلامة
JA	安全情報
KO	안전 정보
ZH	安全信息





EN	Control elements
DE	Bedienelemente
FR	Éléments de commande
ES	Elementos de control
PT	Elementos de comando
IT	Elementi di comando
NL	Bedieningselementen
DA	Betjeningsselementer
PL	Elementy sterujące
CS	Ovládací prvky
SK	Ovládacie prvky
HU	Vezérlő elemek
RO	Elemente de control
BG	Елементи на управлението
SL	Krmilni elementi
SQ	Elementet e kontrollit
HR	Upravljački elementi
SR	Kontrolni elementi
EL	Στοιχεία ελέγχου
IS	Control þættir
LT	Valdymo elementai
LV	Vadības elementi
ET	Juhtelemente
SV	Kontrollelement
FI	Säätelyelementtejä
NO	Kontrollelementer
UK	Елементи управління
RU	Элементы управления
TR	Kontrol elemanları
HI	नियंत्रण तत्वों
AR	عناصر التحكم
JA	コントロールの要素
KO	제어 요소
ZH	控制元件

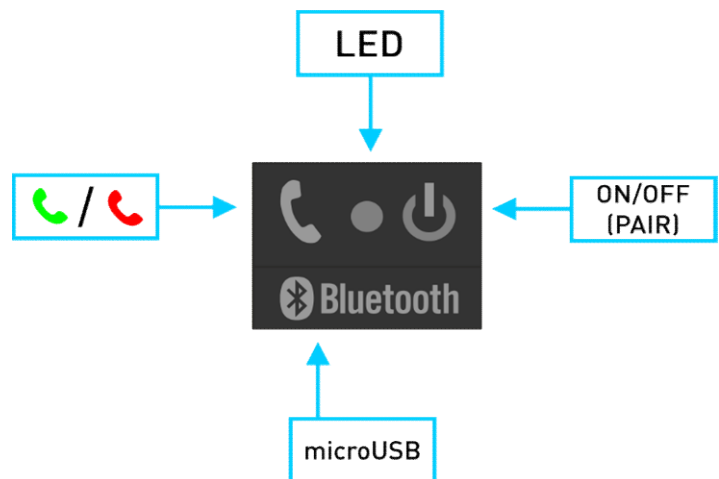



EN	Battery charging
DE	Das Laden des Akkus
FR	Batterie en charge
ES	Bateria cargando
PT	O carregamento da bateria
IT	Batteria in carica
NL	Batterij opladen
DA	Opladning Batteri
PL	ładowanie baterii
CS	Baterie se nabíjí
SK	Nabíjanie batérie
HU	Akkumulátor töltés
RO	Încărcare baterie
BG	Батерията се зарежда
SL	Polnjenje baterij
SQ	Battery akuzuar
HR	Punjenje baterije
SR	Пуњење батерије
EL	Φόρτιση μπαταρίας
IS	Rafgeymirinn
LT	Akumulatoriaus įkrovimo
LV	Akumulatora uzlāde
ET	Aku laadimine
SV	Batteriladdning
FI	Akun lataus
NO	Batteri lading
UK	Зарядка акумулятора
RU	Зарядка батареи
TR	Pil doldurma
HI	बैटरी चार्ज हो रहा है
AR	البطارية تشحن
JA	バッテリーの充電
KO	배터리 충전
ZH	电池充电

1

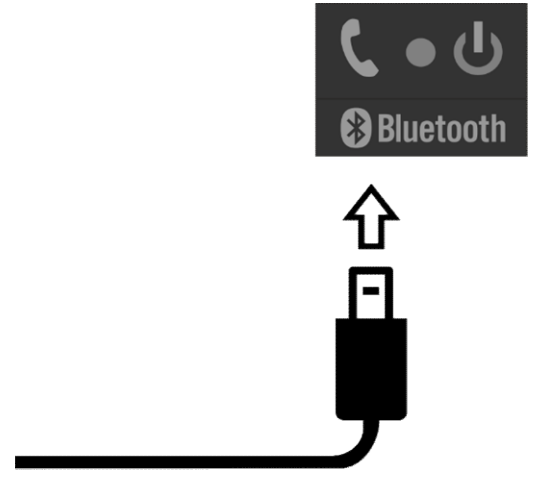

2



3

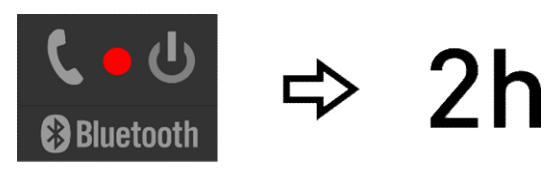

4

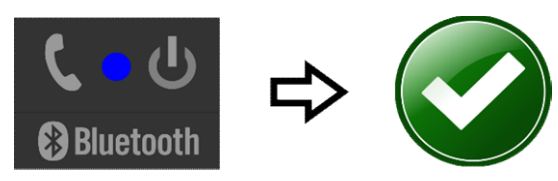



EN	Battery maintenance
DE	Batteriewartung
FR	Entretien de la batterie
ES	Mantenimiento de la batería
PT	Manutenção da bateria
IT	Manutenzione della batteria
NL	Onderhoud van de accu
DA	Vedligeholdelse Batteri
PL	Konserwacja baterii
CS	Údržba akumulátoru
SK	Údržba akumulátora
HU	Az akkumulátor karbantartása
RO	Întreținerea bateriei
BG	Поддръжка на акумулатора
SL	Vzdrževanje baterije
SQ	Mirëmbajtjen Battery
HR	Održavanje akumulatora
SR	Održavanje baterija
EL	Συντήρηση της μπαταρίας
IS	Rafhlaða viðhald
LT	Baterijos priežiūra
LV	Akumulatora apkope
ET	Aku hooldus
SV	Batteriunderhåll
FI	Akun huolto
NO	Batteri vedlikehold
UK	Обслуговування батареї
RU	Обслуживание батареи
TR	Akü bakımı
HI	बैटरी रखरखाव
AR	صيانة البطارية
JA	バッテリーのメンテナンス
KO	배터리 유지 보수
ZH	电池维护

Fully recharge the battery minimum every 6 months
Voll laden Sie den Akku mindestens alle 6 Monate
Recharger complètement le min. de la batterie tous les 6 mois
La recarga completa de la batería mínimo cada 6 meses
Recarregar totalmente a bateria mínimo a cada 6 meses
Ricaricare completamente la batteria almeno ogni 6 mesi
Volledig opladen van de batterij minimum om de 6 maanden
Genoplad minimum batteriet hver 6. Måned
Pełne naładowanie baterii minimum co 6 miesięcy
Úplné nabití minimální baterie každých 6 měsíců
Úplné nabitie minimálna batérie každých 6 mesiacov
Teljesen töltse fel az akkumulátort legalább 6 havonta
Reîncărcarea completă minimă a bateriei la fiecare 6 luni
Пълно зареждане на батерията минимум на всеки 6 месеца
Popolnoma napolnite najmanj baterije vsakih 6 mesecev
Plotësisht plotësuar minimumin e baterisë çdo 6 muaj
Potpuno napunite minimum baterije svakih 6 mjeseci
Напуните батерију у потпуности минимум сваких 6 месеци
Πλήρης επαναφόρτιση της μπαταρίας ελάχιστο κάθε 6 μήνες
Alveg hlaða rafhlöðuna lágmarki 6 mánaða fresti
Pilnai įkraukite akumuliatorių mažiausiai kas 6 mėnesiai
Pilnībā uzlādējiet akumulatoru vismaz reizi 6 mēnešos
Aku täis laadimine minimaalselt iga 6 kuud
Ladda batteriet helt minst var 6 månader
Akun lataaminen täyteen vähintään 6 kuukauden välein
Lad batteriet helt opp minimum hver 6. Måned
Спробуйте повністю зарядити батареї мінімум кожні 6 місяців
Полностью зарядите батареи минимум каждые 6 месяцев
Tam 6 ayda pil minimum şarj
पूरी तरह से बैटरी कम से कम पुनर्भरण हर 6 महीने
إعادة شحن البطارية على الأقل كل 6 أشهر
完全に6ヶ月ごとにバッテリーを充電最小
완전 매 6 개월마다 배터리 최소 충전
电池最低完全充电每6个月



EN	Bluetooth pairing
DE	Bluetooth-Pairing
FR	Appariement Bluetooth
ES	Emparejamiento Bluetooth
PT	Emparelhamento Bluetooth
IT	Accoppiamento Bluetooth
NL	Bluetooth-koppeling
DA	Bluetooth-parring
PL	Parowanie Bluetooth
CS	Párování Bluetooth
SK	Párovanie Bluetooth
HU	Bluetooth párosítás
RO	Împerecherea Bluetooth
BG	Bluetooth свързване
SL	Bluetooth seznanjanje
SQ	Bluetooth pairing
HR	Bluetooth uparivanje
SR	Блутоотх упаривање
EL	Αντιστοίχιση Bluetooth
IS	Bluetooth pörun
LT	"Bluetooth poravimas
LV	Bluetooth pāra
ET	Bluetooth sidumist
SV	Bluetooth-anlutning
FI	Bluetooth-yhteys
NO	Bluetooth sammenkobling
UK	Bluetooth спаровування
RU	Bluetooth спаривание
TR	Bluetooth eşleşirme
HI	Bluetooth युग्मन
AR	الاقتران بلوتوث
JA	Bluetoothのペアリング
KO	블루투스 페어링
ZH	蓝牙配对

1

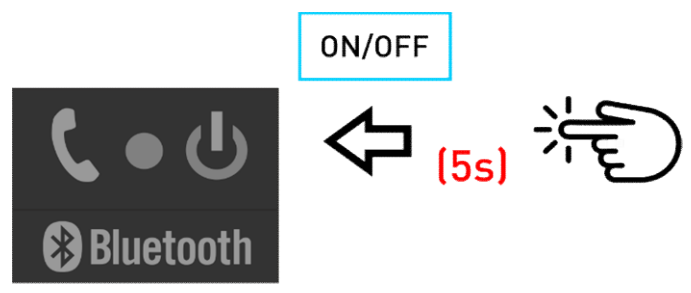

2



3

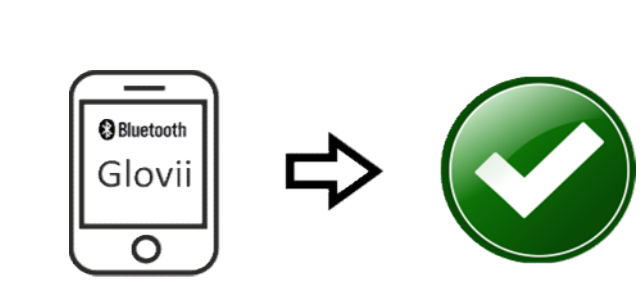

4

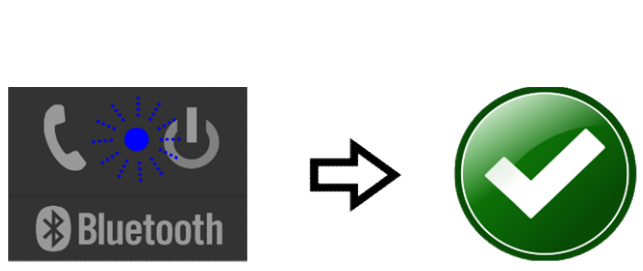

EN	Turning on
DE	Einschalten
FR	Allumer
ES	Encendiendo
PT	Ligando
IT	Accendere
NL	Aanzetten
DA	Tænde
PL	Włączanie
CS	Zapnutí
SK	Zapínanie
HU	Bekapcsolni
RO	Pornirea
BG	Включване на
SL	Vklopiti
SQ	Duke u kthyer në
HR	Uključivanje
SR	Укључивање
EL	Ανάβοντας
IS	Beygja á
LT	Ijungimas
LV	Ieslēgšana
ET	Sisse lülitama
SV	Sätter på
FI	Käynnistäminen
NO	Slå på
UK	Включення
RU	Включение
TR	Tahrik
HI	मोड़ पर
AR	تحول على
JA	オン
KO	켜기
ZH	打开

1

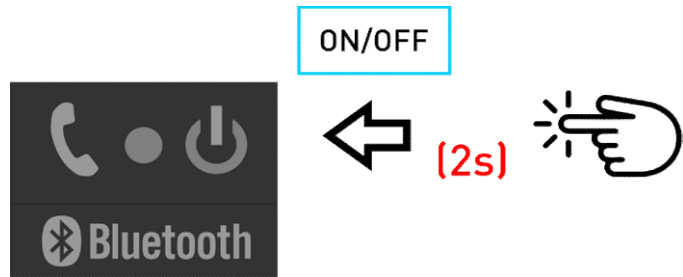

2

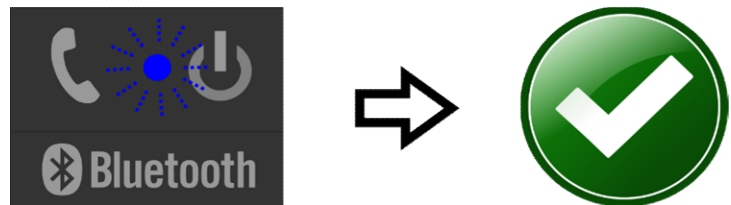



EN	Turning off
DE	Ausschalten
FR	Éteindre
ES	Apagando
PT	Desligando
IT	Spegnendo
NL	Uitdoen
DA	Slukker
PL	Wyłączenie
CS	Vypínání
SK	Vypínanie
HU	Kikapcsolni
RO	Oprind
BG	Изключване
SL	Ugašanje
SQ	Duke e fikur
HR	Isključivanje
SR	Искључивање
EL	Σβήνοντας
IS	Slekkur á
LT	Išjungti
LV	Izslēgšana
ET	Väljalülitamine
SV	Stänga av
FI	Sammuttamalla
NO	Slå av
UK	Вимикання
RU	Выключение
TR	Kapatma
HI	मोड़ कर जाना
AR	ایقاف
JA	オフにします
KO	끄기
ZH	关闭

1

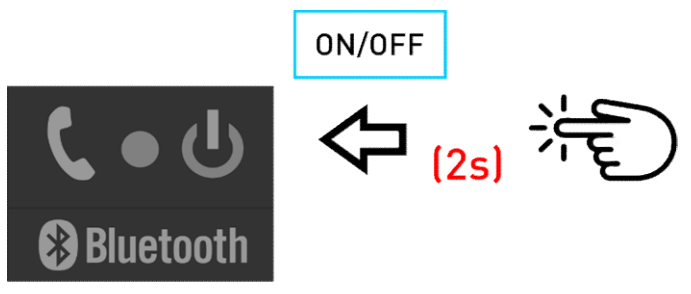

2

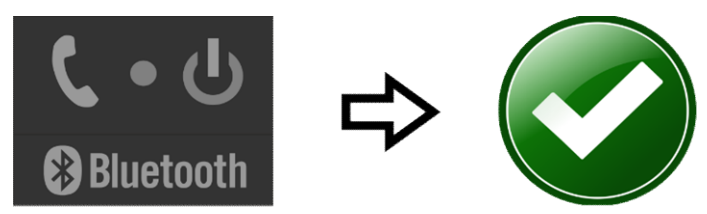

EN	Answer / end call
DE	Annehmen / Auflegen
FR	Réponse / Raccrocher
ES	Respuesta / fin de llamada
PT	Chamada atender / terminar
IT	Risposta / fine chiamata
NL	Beantwoorden / beëindigen
DA	Besvar / afslut opkald
PL	Odbierania / zakończenia połączenia
CS	Příjem / ukončení hovoru
SK	Prijem / ukončenie hovoru
HU	Válasz / hívás vége
RO	Răspuns / terminare apel
BG	Отговор / край на повикване
SL	Sprejem / konec klica
SQ	Përgjigja / thirrje në fund
HR	Odgovor / završetak
SR	Одговор / крај позива
EL	Απάντηση / τερματισμός κλήσης
IS	Svar- / slit símtali
LT	Atsiliepti / baigti skambutį
LV	Atbilde / beigu zvanu
ET	Vasta / lõpetaja kõne
SV	Svara / avsluta samtal
FI	Vastaus / lopetus puhelu
NO	Svar / avslutt
UK	Відповідь / завершення виклику
RU	Ответ / завершение вызова
TR	Cevap / çağrı sonlandırma
HI	उत्तर / अंत कॉल
AR	الرد على مكالمة / نهاية
JA	応答/通話終了
KO	응답 / 통화 종료
ZH	接听/结束通话

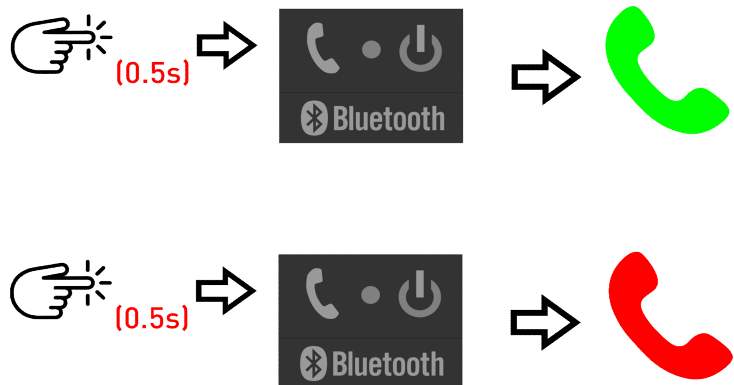



EN	Storage of product
DE	Lagerung von Produkt
FR	Stockage du produit
ES	Almacenamiento del producto
PT	O armazenamento do produto
IT	La conservazione del prodotto
NL	Opslag van het product
DA	Opbevaring af produkt
PL	Przechowywanie produktu
CS	Skladování produktu
SK	Skladovanie produktu
HU	Tárolás termék
RO	Depozitarea produsului
BG	Съхранение на продукт
SL	Skladiščenje izdelka
SQ	Magazinimi i produktit
HR	Skladištenje proizvoda
SR	Складиштење производа
EL	Αποθήκευση των προϊόντων
IS	Geymsla vögu
LT	Sandėliavimo produkto
LV	Uzglabāšana produkta
ET	Storage toote
SV	Lagring av produkt
FI	Varastoinnista tuotteen
NO	Lagring av produkt
UK	Зберігання продукту
RU	Хранение продукта
TR	Ürünün Depolama
HI	उत्पाद का भंडारण
AR	تخزين المنتج
JA	製品の保管
KO	제품의 보관
ZH	产品的儲存

Always manually turn off power before storage
Immer manuell ausschalten, um Energie vor der Lagerung
Toujours mettre hors tension manuellement avant l'entreposage
Siempre gire manualmente la alimentación antes de su almacenamiento
Sempre desligar manualmente o poder antes do armazenamento
Sempre spegnere manualmente alimentazione prima dello stoccaggio
Altijd handmatig uit te zetten voordat de opslag
Altid manuelt slukke for strømmen før opbevaring
Zawsze ręcznie wyłączyć zasilanie przed przechowywaniem
Vždy ručně vypnout napájení před uložením
Vždy ručne vypnúť napájanie pred uložením
Mindig kézzel kapcsolja ki a készüléket, mielőtt tárolás
Intotdeauna inchideti si manual de alimentare înainte de depozitare
Винаги ръчно изключи захранването, преди съхранение
Vedno ročno izklopite pred skladiščanjem
Gjithmonë manualisht fikur fuqinë para magazinimit
Uvijek ručno isključiti napajanje prije skladištenja
Увек ручно искључите струју пре него складиштења
Πάντα με το χέρι απενεργοποιήστε εξουσία πριν από την αποθήκευση
Alltaf með höndunum slökkva vald fyrir geymslu
Visada rankiniu būdu išjungti galią prieš saugojimą
Vienmēr manuāli izslēgt jaudu pirms uzglabāšanas
Alati käsitsi välja lülitada võimsus enne ladustamist
Alltid manuellt stänga av strømmen före lagring
Aina käsin sammuttaa virta ennen varastointia
Alltid manuelt slå av strømmen før lagring
Завжди вручну відключити харчування перед зберіганням
Всегда вручную отключить питание перед хранением
Her zaman el depolama önce elektriği kapatın
मैनुअल रूप से कभी भंडारण से पहले बिजली बंद कर देते हैं
دائماً يدويا إيقاف السلطة قبل التخزين
必ず手動で保存する前に電源を切ってください
항상 수동으로 저장하기 전에 전원을 끄고
总是存储之前手动关闭电源

EN	Storage of product
DE	Lagerung von Produkt
FR	Stockage du produit
ES	Almacenamiento del producto
PT	O armazenamento do produto
IT	La conservazione del prodotto
NL	Opslag van het product
DA	Opbevaring af produkt
PL	Przechowywanie produktu
CS	Skladování produktu
SK	Skladovanie produktu
HU	Tárolás termék
RO	Depozitarea produsului
BG	Съхранение на продукт
SL	Skladiščenje izdelka
SQ	Magazinimi i produktit
HR	Skladištenje proizvoda
SR	Складиштење производа
EL	Αποθήκευση των προϊόντων
IS	Geymsla vögu
LT	Sandėliavimo produkto
LV	Uzglabāšana produkta
ET	Storage toote
SV	Lagring av produkt
FI	Varastoinnista tuotteen
NO	Lagring av produkt
UK	Зберігання продукту
RU	Хранение продукта
TR	Ürünün Depolama
HI	उत्पाद का भंडारण
AR	تخزين المنتج
JA	製品の保管
KO	제품의 보관
ZH	产品的儲存

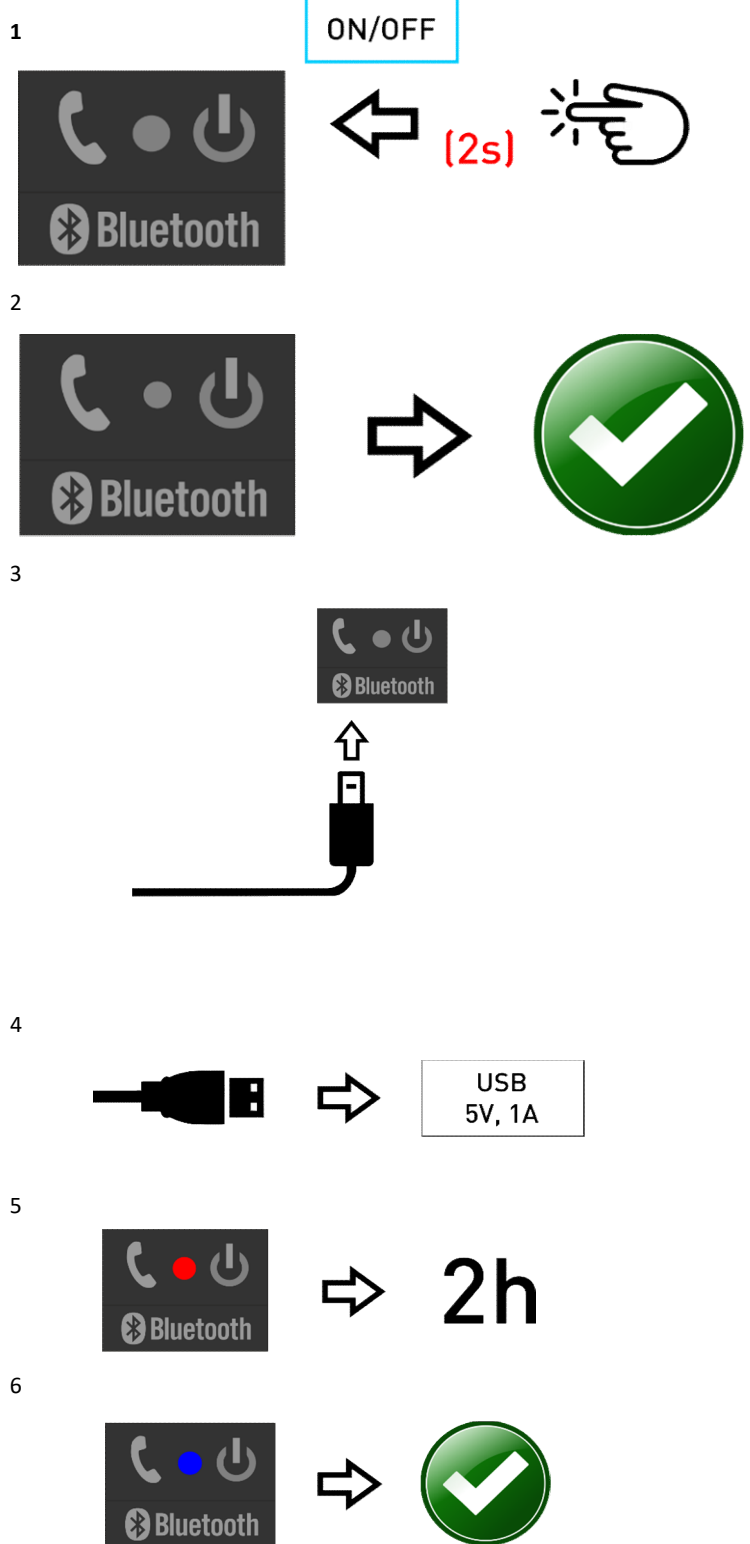

EN	Storage of product
DE	Lagerung von Produkt
FR	Stockage du produit
ES	Almacenamiento del producto
PT	O armazenamento do produto
IT	La conservazione del prodotto
NL	Opslag van het product
DA	Opbevaring af produkt
PL	Przechowywanie produktu
CS	Skladování produktu
SK	Skladovanie produktu
HU	Tárolás termék
RO	Depozitarea produsului
BG	Съхранение на продукт
SL	Skladiščenje izdelka
SQ	Magazini i produktit
HR	Skladištenje proizvoda
SR	Складиштење производа
EL	Αποθήκευση των προϊόντων
IS	Geymsla vöru
LT	Sandėliavimo produkto
LV	Uzglabāšana produkta
ET	Storage toote
SV	Lagring av produkt
FI	Varastoinnista tuotteen
NO	Lagring av produkt
UK	Зберігання продукту
RU	Хранение продукта
TR	Ürünün Depolama
HI	उत्पाद का भंडारण
AR	تخزين المنتج
JA	製品の保管
KO	제품의 보관
ZH	产品的储存

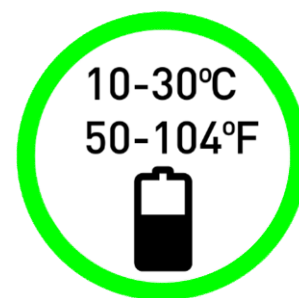

EN	Battery disposal
DE	Batterieentsorgung
FR	L'élimination des piles
ES	Eliminación de la batería
PT	Eliminação de baterias
IT	Smaltimento delle batterie
NL	Wegwerpen van batterijen
DA	Bortskaffelse Batteri
PL	Utylizacja baterii
CS	Likvidace baterie
SK	Likvidácia batérie
HU	Akkumulátor ártalmatlanítása
RO	Eliminare a bateriei
BG	Изхвърляне на батерията
SL	Odstranjevanje akumulatorja
SQ	Asgjësimin Battery
HR	Odlaganje baterija
SR	Одлагање батерија
EL	Απόρριψη των μπαταριών
IS	Förgun rafhlaðna
LT	Baterijos šalinimo
LV	Akumulatora utilizācija
ET	Aku kõrvaldamine
SV	Batteri förfogande
FI	Akun hävittäminen
NO	Deponering av batteri
UK	Утилізація акумуляторних батарей
RU	Утилизация аккумуляторных батарей
TR	Pil imhası
HI	बैटरी निपटान
AR	التخلص من البطارية
JA	バッテリーの廃棄
KO	배터리 폐기
ZH	电池处理

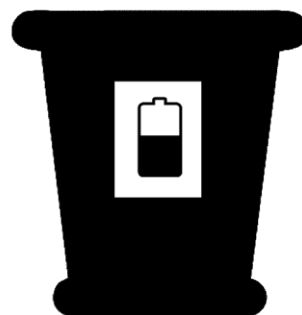



EN	Cleaning manual
DE	Reinigungsanleitung
FR	Nettoyage manuel
ES	Manual de limpieza
PT	Limpeza manual
IT	Pulizia manuale
NL	Reinigen manual
DA	Rengøring manual
PL	Instrukcja czyszczenia
CS	Čištění manuální
SK	Čistenie manuálny
HU	Tisztítás kézikönyv
RO	Ghid de curățare
BG	Почистване на потребителя
SL	Čiščenje uporabo
SQ	Pastrimi manual
HR	Priručnik za čišćenje
SR	Čišćenje korisnike
EL	Καθαρισμός χρήσης
IS	Hreinsun handbók
LT	Valymas vadovas
LV	Tīrīšanas rokasgrāmata
ET	Puhastamine käsitsi
SV	Rengöring manual
FI	Puhdistus manuaalinen
NO	Rengjøring manual
UK	Очищення ручної
RU	Очистка ручной
TR	Temizleme kılavuzu
HI	सफाई मैनुअल
AR	دليل تنظيف
JA	清掃マニュアル
KO	청소 매뉴얼
ZH	手工清洗



SPOT CLEAN ONLY



DO NOT DRY CLEAN



DRY FLAT



DO NOT WRING



DO NOT BLEACH



DO NOT IRON



EN	Warranty	Warranty term: 2 years from purchase date
DE	Garantie	Garantiezeit: 2 Jahre ab Kaufdatum
FR	Garantie	Période de garantie: 2 ans à compter de la date d'achat
ES	Garantía	Plazo de garantía: 2 años a partir de la fecha de compra
PT	Garantia	Prazo de garantia: 2 anos a partir da data de compra
IT	Garanzia	Periodo di Garanzia: 2 anni dalla data di acquisto
NL	Garantie	Garantie termijn: 2 jaar vanaf de aankoopdatum
DA	Garanti	Garanti sigt: 2 år fra købsdato
PL	Gwarancja	Termin gwarancji: 2 lata od daty zakupu
CS	Záruka	Záruční doba: 2 roky od data zakoupení
SK	Záruka	Záručná doba: 2 roky od dátumu zakúpenia
HU	Szavatosság	Garancia időtartam: 2 év vásárlás időpontjától
RO	Garanție	Termenul de garanție: 2 ani de la data achiziției
BG	Гаранция	Гаранционен срок: 2 години от датата на закупуване
SL	Garancija	Garancija izraz: 2 leti od dneva nakupa
SQ	Garanci	Termi Garanci: 2 vjet nga data e blerjes
HR	Garancija	Pojam Jamstvo: 2 godine od datuma kupnje
SR	Гаранција	Термин Гаранција: 2 године од куповине дана
EL	Εγγύηση	Όρο Εγγύησης: 2 έτη από την ημερομηνία αγοράς
IS	Ábyrgð	Ábyrgð tíma: 2 ár frá kaupdegi
LT	Garantija	Garantija terminas: 2 metai nuo pirkimo datos
LV	Garantija	Garantijas termiņš: 2 gadi no iegādes datuma
ET	Garantii	Garantiaeg: 2 aastat ostu kuupäevast
SV	Garanti	Garanti term: 2 år från inköpsdatum
FI	Takuu	Takuu aika 2 vuotta ostopäivästä
NO	Garanti	Garanti perioden: 2 år fra kjøpsdato
UK	Гарантія	Гарантійний термін експлуатації: 2 роки з дня покупки
RU	Гарантия	Гарантийный срок эксплуатации: 2 года со дня покупки
TR	Garanti	Garanti terim: Satın alma tarihinden itibaren 2 yıl
HI	गारंटी	वारंटी अवधि: खरीद की तारीख से 2 वर्ष
AR	ضمان	مدة الضمان: 2 سنة من تاريخ الشراء
JA	保証	保証期間：購入日から2年間
KO	보증	보증 기간: 구입일로부터 2년
ZH	保证	保修期限：自购买日起2年



EN	Warranty exclusions	Mechanical damages are not covered by warranty
DE	Garantieausschlüsse	Mechanische Schäden sind nicht durch die Garantie abgedeckt
FR	Exclusions de garantie	Dommages mécaniques ne sont pas couverts par la garantie
ES	Exclusiones de la garantía	Daños mecánicos no están cubiertos por la garantía
PT	Exclusões de garantia	Danos mecânicos não são cobertos pela garantia
IT	Esclusioni della garanzia	Danni meccanici non sono coperti da garanzia
NL	Garantie uitsluitingen	Mechanische beschadigingen worden niet gedekt door de garantie
DA	Undtagelser fra garantien	Mekaniske skader er ikke dækket af garantien
PL	Wyłączenia gwarancji	Uszkodzenia mechaniczne nie są objęte gwarancją
CS	Záruka vyloučení	Mechanická poškození se nevztahuje záruka
SK	Záruka vylúčenie	Mechanické poškodenia sa nevzťahuje záruka
HU	Garancia kizárások	Mechanikai sérülések nem tartoznak a garancia
RO	Excluderi de garanție	Daune mecanice nu sunt acoperite de garanție
BG	Гаранция изключвания	Механични повреди не се покриват от гаранцията
SL	Garancija izključitve	Mehanske poškodbe niso zajete v garanciji
SQ	Përjashtimet garanci	Dëmtimet mekanike nuk janë të mbuluara nga garancia
HR	Isključenja jamstva	Mehanička oštećenja nisu pokrivena jamstvom
SR	Гаранције изузимања	Механичка оштећења нису покривена гаранцијом
EL	Εξαιρέσεις εγγύησης	Μηχανικές βλάβες δεν καλύπτονται από την εγγύηση
IS	Ábyrgð undanþágur	Vélrænni skemmdir eru ekki undir ábyrgð
LT	Garantija išimty	Mechaninių pažeidimų nėra taikoma garantija
LV	Garantija izņēmumi	Mehāniskie bojājumi nesedz garantija
ET	Garantii välistused	Mehaaniliste vigastuste ei hõlma garantii
SV	Garanti	Mekaniska skador täcks inte av garantin
FI	Takuurajoitukset	Mekaanisia vaurioita ei kuulu takuun piiriin
NO	Garantien	Mekaniske skader dekkes ikke av garantien
UK	Виключення з гарантії	Механічні пошкодження не поширюється гарантія
RU	Исключения по гарантии	Механические повреждения не распространяется гарантия
TR	Garanti istisnaları	Mekanik hasarlar garanti kapsamında değildir
HI	वारंटी बहिष्करण	यांत्रिक नुकसान वारंटी में शामिल नहीं है
AR	الاستثناءات الضمان	لا يغطي الأضرار الميكانيكية التي كتبها الضمان
JA	保証の除外	機械的損傷は保証は適用されません。
KO	보증 제외	기계 손상은 보증이 적용되지 않습니다
ZH	保修排除	机械损坏不属于保修范围



EN	Warranty realization	Free service or replacement after delivering product to producer
DE	Garantie Realisierung	Kostenloser Service oder Ersatz nach Produkt Hersteller liefern
FR	Réalisation de la garantie	Service gratuit ou le remplacement après la livraison du produit au producteur
ES	Realización de garantía	Servicio gratuito o de reemplazo después de entregar el producto al productor
PT	Realização de garantia	O serviço é gratuito ou substituição depois de entregar produto para o produtor
IT	Realizzazione di garanzia	Servizio gratuito o sostituzione dopo la consegna del prodotto al produttore
NL	Garantie realisatie	Gratis onderhoud of vervanging na het leveren van product naar producent
DA	Garanti realisering	Gratis service eller udskiftning efter at have leveret produkt til producent
PL	Realizacja gwarancji	Bezpłatny serwis lub wymiana po dostarczeniu produktu do producenta
CS	Realizace záruka	Bezplatný servis nebo výměna po doručení zboží na výrobce
SK	Realizácia záruka	Bezplatný servis alebo výmena po doručení tovaru na výrobcu
HU	Garancia megvalósítása	Ingyenes javítás vagy csere után nyilvántartott termék a termelői
RO	Realizarea de garanție	Serviciu gratuit de înlocuire sau după livrarea produsului la producător
BG	Реализация Гаранция	Безплатна услуга или замяна след доставяне на продукти за производител
SL	Realizacija garancija	Bezplačna storitev ali zamenjava po porabi izdelka proizvajalca
SQ	Realizimi garanci	Shërbim falas ose zëvendësimi pas dërgimin e produktit të prodhuesit
HR	Realizacija jamstvo	Besplatna usluga ili zamjena nakon isporuke proizvoda do proizvođača
SR	Реализација гаранција	Бесплатна услуга или замена након достављања производ произвођачу
EL	Εγγύηση υλοποίησης	Δωρεάν υπηρεσία ή αντικατάσταση μετά την παράδοση του προϊόντος στον παραγωγό
IS	Ábyrgð framkvæmd	Ókeypis þjónusta eða skipti eftir að skila vöru til framleiðanda
LT	Garantija realizavimas	Nemokama paslauga ar keitimas po pristatymo produktas gamintojo
LV	Garantija realizācija	Bez maksas pakalpojums vai nomaiņa pēc piegādājot produktu ražotājam
ET	Garantii realiseerimiseks	Tasuta teenuse või asendamine pärast pakkuda toote tootja
SV	Garanti förverkligande	Gratis service eller utbyte efter att ha levererat produkten till producenten
FI	Takuu toteutus	Maksuton palvelu tai korvaavan jälkeen antaneet tuotteen tuottajalle
NO	Realisering garanti	Gratis tjeneste eller erstatning etter å levere produktet til produsenten
UK	Реалізація гарантії	Безкоштовне обслуговування або заміна після доставки продукту для виробника
RU	Реализация гарантии	Бесплатное обслуживание или замена после доставки продукта для производителя
TR	Garanti gerçekleşme	Üreticiye ürün teslim sonra ücretsiz hizmet veya değiştirme
HI	वारंटी प्राप्ति	निः शुल्क सेवा या बदलने निर्माता के लिए उत्पाद देने के बाद
AR	تحقيق الضمان	خدمة مجانية أو استبدال بعد تسليم المنتج للمنتج
JA	保証の実現	プロデューサーに製品を提供した後、無料サービスや交換
KO	보증 실현	생산자 제품을 제공 한 후 무료 서비스 또는 교체
ZH	保修实现	提供产品生产后免费维修或更换



EN	Warranty realization
DE	Garantie Realisierung
FR	Réalisation de la garantie
ES	Realización de garantía
PT	Realização de garantia
IT	Realizzazione di garanzia
NL	Garantie realisatie
DA	Garanti realisering
PL	Realizacja gwarancji
CS	Realizace záruka
SK	Realizácia záruka
HU	Garancia megvalósítása
RO	Realizarea de garanție
BG	Реализация Гаранция
SL	Realizacija garancija
SQ	Realizimi garanci
HR	Realizacija jamstvo
SR	Реализација гаранција
EL	Εγγύηση υλοποίηση
IS	Ábyrgð framkvæmd
LT	Garantija realizavimas
LV	Garantija realizācija
ET	Garantii realiseerimiseks
SV	Garanti förverkligande
FI	Takuu toteutus
NO	Realisering garanti
UK	Реалізація гарантії
RU	Реализация гарантии
TR	Garanti gerçekleştirme
HI	वारंटी प्राप्ति
AR	تحقيق الضمان
JA	保証の実現
KO	보증 실현
ZH	保修实现



John Smiths
12/8 Rue de Elisee
55878 Paris
France
email: john@gmail.com



Glovii Service
Wroclawska 114
81-530 Gdynia
Poland



EN	Suggestions or issues
DE	Anregungen oder Fragen
FR	Suggestions ou questions
ES	Sugerencias o cuestiones
PT	Sugestões ou problemas
IT	Suggerimenti o problemi
NL	Suggesties of problemen
DA	Forslag eller emner
PL	Sugestia lub problemy
CS	Návrhy nebo problémy
SK	Návrhy alebo problémy
HU	Javaslatok vagy kérdések
RO	Sugestii sau probleme
BG	Предложения и въпроси
SL	Predloge ali vprašanja
SQ	Sugjerime apo çështje
HR	Prijedloge ili pitanja
SR	Сугестије или питања
EL	Προτάσεις ή θέματα
IS	Tillögur eða málefni
LT	Pasiūlymai arba klausimai
LV	Ieteikumi un jautājumi
ET	Ettepanekud või küsimused
SV	Förslag eller frågor
FI	Ehdotuksia tai kysymyksiä
NO	Forslag eller problemer
UK	Пропозиції або питання
RU	Предложения или вопросы
TR	Öneriler veya sorunlar
HI	सुझाव या मुद्दों
AR	اقتراحات أو قضايا
JA	提案や問題
KO	제안이나 문제
ZH	建议或问题

Please contact us at info@glovii.com

Bitte kontaktieren Sie uns unter info@glovii.com

S'il vous plaît nous contacter à info@glovii.com

Por favor, póngase en contacto con nosotros en info@glovii.com

Por favor contacte-nos em info@glovii.com

Si prega di contattarci a info@glovii.com

Neem dan contact met ons op via info@glovii.com

Kontakt os venligst på info@glovii.com

Prosimy o kontakt na info@glovii.com

Kontaktujte nás prosím na info@glovii.com

Kontaktujte nás prosím na info@glovii.com

Kérjük, vegye fel velünk a info@glovii.com

Vă rugăm să ne contactați la info@glovii.com

Моля, свържете се с нас на info@glovii.com

Prosimo, pišite nam na info@glovii.com

Ju lutemi të na kontaktoni në info@glovii.com

Molimo kontaktirajte nas na info@glovii.com

Контактирајте нас на [инфо@глови.цом](mailto:info@glovii.com)

Παρακαλούμε επικοινωνήστε μαζί μας στο info@glovii.com

Vinsamlegast hafðu samband við okkur á info@glovii.com

Prašome susisiekti su mumis info@glovii.com

Lūdzu, sazinieties ar mums info@glovii.com

Palun võtke meiega ühendust aadressil info@glovii.com

Kontakta oss på info@glovii.com

Ota yhteyttä osoitteeseen info@glovii.com

Ta kontakt med oss på info@glovii.com

Будь ласка, зв'яжіться з нами за адресою info@glovii.com

Пожалуйста, свяжитесь с нами по адресу info@glovii.com

info@glovii.com adresinden iletişime geçiniz

info@glovii.com पर हमसे संपर्क करें

info@glovii.com يرجى الاتصال بنا على

info@glovii.com でお問い合わせください

info@glovii.com 문의하시기 바랍니다

请info@glovii.com与我们联系



EN	Producer	SUNEN Sp. z o.o., 81-530 Gdynia, Wroclawska 114, Poland
DE	Hersteller	SUNEN Sp. z o.o., 81-530 Gdynia, Wroclawska 114, Polen
FR	Producteur	SUNEN Sp. z o.o., 81-530 Gdynia, Wroclawska 114, Pologne
ES	Productor	SUNEN Sp. z o.o., 81-530 Gdynia, Wroclawska 114, Polonia
PT	Produtor	SUNEN Sp. z o.o., 81-530 Gdynia, Wroclawska 114, Polónia
IT	Produttore	SUNEN Sp. z o.o., 81-530 Gdynia, Wroclawska 114, Polonia
NL	Producent	SUNEN Sp. z o.o., 81-530 Gdynia, Wroclawska 114, Polen
DA	Producent	SUNEN Sp. z o.o., 81-530 Gdynia, Wroclawska 114, Polen
PL	Producent	SUNEN Sp. z o.o., 81-530 Gdynia, Wroclawska 114, Polska
CS	Výrobce	SUNEN Sp. z o.o., 81-530 Gdynia, Wroclawska 114, Polsko
SK	Producent	SUNEN Sp. z o.o., 81-530 Gdynia, Wroclawska 114, Poľsko
HU	Termelő	SUNEN Sp. z o.o., 81-530 Gdynia, Wroclawska 114, Lengyelország
RO	Producător	SUNEN Sp. z o.o., 81-530 Gdynia, Wroclawska 114, Polonia
BG	Производител	SUNEN Sp. z o.o., 81-530 Gdynia, Wroclawska 114, Полша
SL	Producent	SUNEN Sp. z o.o., 81-530 Gdynia, Wroclawska 114, Poljska
SQ	Prodhues	SUNEN Sp. z o.o., 81-530 Gdynia, Wroclawska 114, Poland
HR	Proizvođač	SUNEN Sp. z o.o., 81-530 Gdynia, Wroclawska 114, Poljska
SR	Продуцент	SUNEN Sp. z o.o., 81-530 Gdynia, Wroclawska 114, Пољска
EL	Παραγωγός	SUNEN Sp. z o.o., 81-530 Gdynia, Wroclawska 114, Πολωνία
IS	Leikstjóri	SUNEN Sp. z o.o., 81-530 Gdynia, Wroclawska 114, Poland
LT	Gamintojas	SUNEN Sp. z o.o., 81-530 Gdynia, Wroclawska 114, Lenkija
LV	Ražotājs	SUNEN Sp. z o.o., 81-530 Gdynia, Wroclawska 114, Poland
ET	Tootja	SUNEN Sp. z o.o., 81-530 Gdynia, Wroclawska 114, Poola
SV	Producent	SUNEN Sp. z o.o., 81-530 Gdynia, Wroclawska 114, Polen
FI	Tuottaja	SUNEN Sp. z o.o., 81-530 Gdynia, Wroclawska 114, Puola
NO	Produsent	SUNEN Sp. z o.o., 81-530 Gdynia, Wroclawska 114, Polen
UK	Продюсер	SUNEN Sp. z o.o., 81-530 Gdynia, Wroclawska 114, Польща
RU	Режиссер	SUNEN Sp. z o.o., 81-530 Gdynia, Wroclawska 114, Польша
TR	Yapımcı	SUNEN Sp. z o.o., 81-530 Gdynia, Wroclawska 114, Polonya
HI	उत्पादक	SUNEN Sp. z o.o., 81-530 Gdynia, Wroclawska 114, पोलैंड
AR	منتج	SUNEN Sp. z o.o., 81-530 Gdynia, Wroclawska 114, بولندا
JA	プロデューサー	SUNEN Sp. z o.o., 81-530 Gdynia, Wroclawska 114, ポーランド
KO	생산자	SUNEN Sp. z o.o., 81-530 Gdynia, Wroclawska 114, 폴란드
ZH	制片人	SUNEN Sp. z o.o., 81-530 Gdynia, Wroclawska 114, 波兰

Made in China



www.glovii.com